

# マイジンガー デンタルカタログ

研削材及び研磨材



Since 1921  
100 years of Quality in Dental

*Meisinger*  
since  
**1888**



DENTAL  
CATALOGUE

## マイジンガー スチールバー (RA(CA)用) MEISINGER STEEL BUR

マイジンガースチールバー  
一般医療機器 歯科用スチールバー 13B1X00155000280

機能的なデザインを持ち精密な切削刃と正確な寸法に仕上げているため、回転精度が良く、ほとんど振動を起こしません。

形態●3種(31品目)

包装●10本1パック=

ST1 RA(CA) 005,006,007,008,009,010,012,014,016,018,021,023

ST1 RA(CA) 025,027,029,031

ST1 RAL(CAL) 009,010,012,014,016,018,021,023

ST36 RA(CA) 008,010

ST38 RA(CA) 008,010,012,016,021

\*1 例)008:頸部最大径が0.8mm \*2 最大許容回転数 min<sup>-1</sup>

形態番号	ST1	ST1	ST1	ST1	ST1	ST1	ST1	ST1	ST1	ST1	ST1	ST1
ジャンル種類/ ISOコード <sup>*1</sup>	RA(CA) 005	RA(CA) 006	RA(CA) 007	RA(CA) 008	RA(CA) 009	RA(CA) 010	RA(CA) 012	RA(CA) 014	RA(CA) 016	RA(CA) 018	RA(CA) 021	RA(CA) 023
回転数 <sup>*2</sup>	70,000	70,000	70,000	70,000	70,000	70,000	70,000	60,000	50,000	45,000	40,000	35,000
注文コード	89355	89356	89357	89358	89359	89360	89361	89362	89363	89364	89365	89366
用途	外科											

形態番号	ST1	ST1	ST1	ST1
ジャンル種類/ ISOコード <sup>*1</sup>	RA(CA) 025	RA(CA) 027	RA(CA) 029	RA(CA) 031
回転数 <sup>*2</sup>	30,000	30,000	25,000	25,000
注文コード	89367	89368	89369	89370
用途	外科			

形態番号	ST1	ST1	ST1	ST1	ST1	ST1	ST1	ST1
ジャンル種類/ ISOコード <sup>*1</sup>	RAL(CAL) 009	RAL(CAL) 010	RAL(CAL) 012	RAL(CAL) 014	RAL(CAL) 016	RAL(CAL) 018	RAL(CAL) 021	RAL(CAL) 023
回転数 <sup>*2</sup>	12,000	12,000	9,000	9,000	7,000	7,000	6,000	6,000
注文コード	89371	89372	89373	89374	89375	89376	89377	89378
用途	外科							

形態番号	ST36	ST36
ジャンル種類/ ISOコード <sup>*1</sup>	RA(CA) 008	RA(CA) 010
回転数 <sup>*2</sup>	70,000	70,000
注文コード	89379	89380
用途	高洞形成 充填物除去	

形態番号	ST38	ST38	ST38	ST38	ST38
ジャンル種類/ ISOコード <sup>*1</sup>	RA(CA) 008	RA(CA) 010	RA(CA) 012	RA(CA) 016	RA(CA) 021
回転数 <sup>*2</sup>	70,000	70,000	70,000	50,000	40,000
注文コード	89382	89383	89384	89386	89388
用途	高洞形成 充填物除去				

## マイジンガー スチールバー (HP用) MEISINGER STEEL BUR

マイジンガー スチールバー  
一般医療機器 歯科用スチールバー 13B1X00155000280

機能的なデザインを持ち精密な切削刃と正確な寸法に仕上げてあるため、回転精度が良く、ほとんど振動を起こしません。

形態●2種 (25品目)

包装●10本1パック=

ST1 HP 005,006,007,008,010,012,014,016,018,021,023

ST1 HP 025,027,031

ST38 HP 006,007,008,009,010,012,014,016,018,021,023

\*1 例)008:頸部最大径が0.8mm \*2 最大許容回転数 min<sup>-1</sup>

形態番号	ST1	ST1	ST1	ST1	ST1	ST1	ST1	ST1	ST1	ST1	ST1
シャング種類/ ISOコード*1	HP 005	HP 006	HP 007	HP 008	HP 010	HP 012	HP 014	HP 016	HP 018	HP 021	HP 023
回転数*2	50,000	50,000	50,000	50,000	50,000	50,000	50,000	50,000	45,000	40,000	35,000
注文コード	89279	89280	89281	89282	89283	89284	89285	89286	89287	89288	89289
用途	<span>模型</span> <span>レジン</span> <span>その他 技工用</span>										

形態番号	ST1	ST1	ST1
シャング種類/ ISOコード*1	HP 025	HP 027	HP 031
回転数*2	30,000	30,000	25,000
注文コード	89290	89291	89292
用途	<span>模型</span> <span>レジン</span> <span>その他 技工用</span>		

形態番号	ST38	ST38	ST38	ST38	ST38	ST38	ST38	ST38	ST38	ST38	ST38
シャング種類/ ISOコード*1	HP 006	HP 007	HP 008	HP 009	HP 010	HP 012	HP 014	HP 016	HP 018	HP 021	HP 023
回転数*2	50,000	50,000	50,000	50,000	50,000	50,000	50,000	50,000	45,000	40,000	35,000
注文コード	89293	89294	89295	89296	89297	89298	89299	89300	89301	89302	89303
用途	<span>模型</span> <span>レジン</span>										

# ダイヤモンドバー

## マイジנגガー ダイヤモンドバー MEISINGER DIAMOND BUR

天然ダイヤモンドが均等にコーティングされ、安定した切削力と耐久性を実現します。

形態●30種(85品目) シャンク●3種=FG、FGS、HP

包装●(FG用、FGS用)5本1パック、(HP用)1本DMS805

※DMS805はスタンダードダイヤモンドです。

マイジングガーダイヤモンドバー

一般医療機器 歯科用ダイヤモンドバー 13B1X00155000273

### ■ カラーコードシステム

	粗研磨	標準研磨	中研磨	仕上げ研磨
ダイヤモンド粒子	コース (粗目): G	ミディアム (中間粗さ)	ファイン (細か目): F	エクストラファイン (より細か目): C
	107-181μm	64-126μm	27-76μm	10-36μm
リングカラー				
	← 粗目			細目 →

## マイジングガー コブラ (FG用) MEISINGER COBRA

ジルコニア補綴装置の除去に最適なDLC(ダイヤモンドライクカーボン)コーティングを施したダイヤモンドバーです。

形態●3種(4品目) シャンク●1種=FG\*

包装●5本1パック(各形態)

歯科技工用カーバイド切削器具/歯科用ダイヤモンドバー

一般医療機器 13B1X00155000275

※マイジングガーコブラのシャンクにはFGの他にHP(カーバイドバー)もあります。

\*1 例)008:頭部最大径が0.8mm \*2 最大許容回転数 min<sup>-1</sup>

ダイヤモンド粒子	ミディアム										ファイン	
形態番号	DMZ0801	DM801	DM801	DM801	DM801	DM801	DM801	DM801	DM801	DM801	DM805	DM805F
シャンク種類/ISOコード <sup>*1</sup>	FG 010	FGS 010	FGS 012	FGS 014	FG 007	FG 010	FG 012	FG 014	FG 018	FG 014	FG 014	FG 014
回転数 <sup>*2</sup>	300,000	450,000	450,000	450,000	450,000	450,000	450,000	450,000	450,000	450,000	450,000	450,000
カラーコードシステム												
注文コード	81986	81902	81903	81904	81905	81906	81907	81908	81909	81911	81992	
用途	ベニア形成 高洞形成 充填物除去 支台歯形成										ベニア形成 レジン 高洞形成 充填物除去 支台歯形成	
	Z:ジルコニア										Z:ジルコニア	

ダイヤモンド粒子	ミディアム		ファイン		ミディアム		ファイン		ミディアム		ファイン	
形態番号	DMS805	DM806	DM806	DM808RF	DM809R	DM830	DM830	DM830F	DM830F	DM833	DMZ0833	DMZ833F
シャンク種類/ISOコード <sup>*1</sup>	HP 018	FG 014	FG 016	FG 018	FG 018	FG 021	FG 023	FG 016	FG 021	FG 016	FG 023	FG 023
回転数 <sup>*2</sup>	50,000	450,000	450,000	450,000	450,000	400,000	400,000	450,000	400,000	450,000	190,000	190,000
カラーコードシステム												
注文コード	81995	81912	81913	81914	81915	81916	81917	81918	81994	81919	81987	81990
用途	模型 陶材	高洞形成 充填物除去 支台歯形成		高洞形成 充填物除去 支台歯形成		高洞形成 充填物除去		高洞形成 充填物除去 支台歯形成		高洞形成 充填物除去 支台歯形成		ベニア形成 高洞形成 充填物除去 支台歯形成
	その他技工用	Z:ジルコニア										

ダイヤモンド粒子	ミディアム							ファイン		ミディアム	
形態番号	DM835	DM835	DM835	DM835	DM835	DM835	DM845	DM845R	DM846	DM846	DM846
シャンク種類/ISOコード <sup>*1</sup>	FGS 008	FGS 009	FGS 010	FGS 012	FGS 014	FG 012	FG 010	FG 016	FG 018	FG 016	FG 018
回転数 <sup>*2</sup>	450,000	450,000	450,000	450,000	450,000	450,000	450,000	450,000	450,000	450,000	450,000
カラーコードシステム											
注文コード	81920	81921	81922	81923	81924	81925	81926	81927	81928	81929	81930
用途	高洞形成 充填物除去 支台歯形成							高洞形成 充填物除去 支台歯形成		高洞形成 充填物除去 支台歯形成	
	ベニア形成 高洞形成 充填物除去 支台歯形成							高洞形成 充填物除去 支台歯形成		高洞形成 充填物除去 支台歯形成	

ダイヤモンド粒子	ミディアム				コース	ミディアム		
形態番号	DM848	DM848	DM849	DM849	DM849G	DM850	DM850	DM850
シャンク種類/ISOコード <sup>*1</sup>	FG 016	FG 018	FG 014	FG 016	FG 018	FGS 012	FG 016	FG 018
回転数 <sup>*2</sup>	450,000	450,000	450,000	450,000	450,000	450,000	450,000	450,000
カラーコードシステム								
注文コード	81933	81934	81935	81936	81937	81938	81940	81941
用途	支台歯形成 高洞形成 充填物除去 支台歯形成		高洞形成 充填物除去 支台歯形成			高洞形成 充填物除去 支台歯形成		
	ベニア形成 高洞形成 充填物除去 支台歯形成		ベニア形成 高洞形成 充填物除去 支台歯形成			ベニア形成 高洞形成 充填物除去 支台歯形成		

# ダイヤモンドバー

ダイヤモンド 粒子	ファイン		エクストラファイン	ミディアム	ファイン	ミディアム	ミディアム		ファイン	エクストラファイン
形態番号	DM850F	DM850F	DM850C	DMZ0850	DMZ850F	DMZ838L	DM852	DM852	DM852F	DM852C
シヤク種類/ ISOコード <sup>1)</sup>	FG 016	FG 018	FG 012	FG 018	FG 018	FG 014	FG 016	FG 018	FG 018	FG 016
回転数 <sup>2)</sup>	450,000	450,000	450,000	250,000	450,000	300,000	450,000	450,000	450,000	450,000
カラー コード システム										
注文コード	81943	81944	81942	81988	81989	81985	81945	81946	81948	81947
用途	支台歯 形成 ペニア 形成 その他 技工用			ペニア 形成 その他 技工用 Z: ジルコニア		ペニア 形成 クラウン 除去 その他 技工用 Z: ジルコニア	支台歯 形成 ペニア 形成 その他 技工用			

ダイヤモンド 粒子	ミディアム				エクストラファイン	ミディアム				ファイン	エクストラファイン	
形態番号	DM858	DM858	DM858	DM858	DM858C	DM859	DM859	DM859	DM859	DM859	DM861	DM861C
シヤク種類/ ISOコード <sup>1)</sup>	FGS 014	FG 010	FG 014	FG 016	FG 014	FG 010	FG 012	FG 014	FG 016	FG 014	FG 014	FG 012
回転数 <sup>2)</sup>	450,000	450,000	450,000	450,000	450,000	300,000	300,000	300,000	280,000	450,000	450,000	450,000
カラー コード システム												
注文コード	81950	81951	81952	81953	81954	81955	81956	81957	81958	81959	81961	81960
用途	支台歯 形成 ペニア 形成 模型 その他 技工用					支台歯 形成 ペニア 形成 その他 技工用				充填物 除去 支台歯 形成 ペニア 形成 その他 技工用		

ダイヤモンド 粒子	ミディアム		ファイン		ファイン				エクストラファイン			
形態番号	DM862	DM862	DM862F	DM862F	DM867	DM867	DM867	DM867	DM867F	DM867F	DM862C	DM862C
シヤク種類/ ISOコード <sup>1)</sup>	FG 012	FG 014	FG 010	FG 014	FGS 010	FGS 012	FG 010	FG 012	FG 010	FG 012	FG 010	FG 014
回転数 <sup>2)</sup>	450,000	450,000	450,000	450,000	450,000	450,000	450,000	450,000	450,000	450,000	450,000	450,000
カラー コード システム												
注文コード	81963	81964	81993	81967	81970	81971	81972	81973	81974	81975	81965	81966
用途	充填物 除去 支台歯 形成 ペニア 形成 その他 技工用				支台歯 形成				充填物 除去 支台歯 形成 ペニア 形成 その他 技工用			

ダイヤモンド 粒子	ミディアム	エクストラファイン	ミディアム					エクストラファイン	
形態番号	DM863	DM863C	DM868	DM868	DM878	DM878	DM878	DM879	DM890LC
シヤク種類/ ISOコード <sup>1)</sup>	FG 012	FG 012	FG 012	FG 014	FG 012	FG 014	FG 016	FG 016	FG 008
回転数 <sup>2)</sup>	450,000	450,000	450,000	450,000	450,000	450,000	450,000	450,000	450,000
カラー コード システム									
注文コード	81968	81969	81976	81977	81979	81980	81981	81982	81984
用途	支台歯 形成 ペニア 形成 その他 技工用		支台歯 形成 ペニア 形成 その他 技工用		支台歯 形成 ペニア 形成 模型			支台歯 形成 ペニア 形成 模型	高潤 形成 充填物 除去 L: ロングネック

## 歯科用高硬度ダイヤモンドバー マイジナー コブラ (FG用)

DLC (ダイヤモンドライクカーボン) コーティングしたダイヤモンドバーです。従来のダイヤモンドバーにはない高い切削力と耐久性を有します。またダイヤモンド砥粒部の間に設けた螺旋状のスリットが、切削中のバー作業部に水流を巻き込み、ダイヤモンドバー全体を冷却することにより、硬度の高い補綴装置除去時の発熱、ジルコニア除去時に発生する火花の発生を抑制します。

ダイヤモンド 粒子	コース			
形態番号	DMB850	DMB850	DMB852	DMB855
シヤク種類/ ISOコード <sup>1)</sup>	FG 018	FG 021	FG 018	FG 018
回転数 <sup>2)</sup>	250,000	210,000	250,000	250,000
長さ (mm)				
注文コード	89409	89410	89411	89412
推奨 除去 部位	標準タイプ ・基本的にどの部位でも		ロングタイプ ・上顎切歯 ・犬歯の長い 歯冠	ショートタイプ ・最後臼歯 ・クリアランス が少ない部位
用途	クラウン 除去 (ジルコニア、セラミックス)			

## マイジンガー カーバイドバー (HP用) (FG用)

MEISINGER CARBIDE BUR











マイジンガーカーバイドバー  
一般医療機器 歯科用カーバイドバー 13B1X00155000272



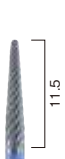







精選されたタングステンカーバイドを使用し、強靱な構造と高い寸法精度により作業効率が向上します。  
シャンクに着色されたカラーリングにより各タイプのカーバイドバーの粗さの識別が迅速に行えます。











形態●43種(62品目)  
シャンク●2種=HP, FG  
包装●(HP用) 1本、(FG用)HM23RX5本1パック











刃付分類	リングカラー	シングルカット		クロスカット		ストレート+クロス	ミニス
		粗目	細目	粗目	細目		
粗目	コーリスバー			SXタイプ 石こうやレジン床の粗仕上げ			
	コース	Gタイプ レジン、石こう等の軟質材料の切削		HXタイプ 石こう、レジン、トレー材料の切削			
	ミリアム	ノーマルタイプ 金属、模型、レジンの切削		GXタイプ 金属、模型、レジンの切削	QXタイプ レジンの切削	Qタイプ ノーマルタイプをクロスカット	MGタイプ 非貴金属やアクリリックレジンの概形形成用
細目	フアン			FXタイプ 金属、模型、レジンの切削		FQタイプ 硬質レジン、各種合金の仕上げ	MFタイプ 精密調整用、クロスカット

\*1 例)008:頭部最大径が0.8mm \*2 最大許容回転数 min<sup>-1</sup>

タイプ	Gタイプ				ノーマルタイプ					
形態番号	HM75G	HM75G	HM79G	HM79G	HM23LR	HM71	HM71	HM71	HM71	HM72
シャンク種類/ISOコード <sup>1)</sup>	HP 060	HP 070	HP 045	HP 060	HP 023	HP 025	HP 031	HP 040	HP 050	HP 060
回転数 <sup>2)</sup>	30,000	20,000	50,000	30,000	50,000	50,000	50,000	50,000	40,000	30,000
カラーコードシステム										
注文コード	89205	89206	89208	89209	89199	89241	89242	89243	89244	89200
用途	模型 レジン				L: ロングネック R: ラウンド 模型 レジン その他 技工用					









タイプ	ノーマルタイプ									
形態番号	HM73	HM75	HM75	HM77	HM78	HM79	HM79	HM79	HM79	HM251
シャンク種類/ISOコード <sup>1)</sup>	HP 060	HP 060	HP 070	HP 050	HP 060	HP 040	HP 045	HP 060	HP 070	HP 060
回転数 <sup>2)</sup>	30,000	30,000	20,000	40,000	30,000	50,000	50,000	30,000	20,000	30,000
カラーコードシステム										
注文コード	89245	89201	89246	89202	89247	89248	89203	89249	89250	89251
用途	模型 レジン その他 技工用									



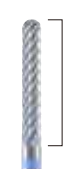

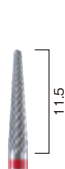

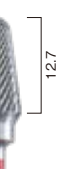

タイプ	ノーマルタイプ			SXタイプ				HXタイプ		
形態番号	HM251	HM416	HM489	HM72SX	HM75SX	HM79SX	HM251SX	HM75HX	HM79HX	HM79HX
シャンク種類/ISOコード <sup>1)</sup>	HP 070	HP 060	HP 023	HP 060	HP 070	HP 070	HP 060	HP 060	HP 040	HP 045
回転数 <sup>2)</sup>	20,000	30,000	50,000	30,000	20,000	20,000	30,000	30,000	50,000	50,000
カラーコードシステム										
注文コード	89204	89252	89253	89210	89211	89254	89255	89212	89213	89214
用途	模型 レジン その他 技工用			模型				模型 レジン		



タイプ	HXタイプ			GXタイプ						
形態番号	HM79HX	HM251HX	HM23GX	HM72GX	HM75GX	HM78GX	HM79GX	HM79GX	HM79GX	HM251GX
シャンク種類/ISOコード <sup>1)</sup>	HP 060	HP 060	HP 023	HP 060	HP 060	HP 060	HP 060	HP 040	HP 045	HP 060
回転数 <sup>2)</sup>	30,000	30,000	50,000	30,000	30,000	30,000	30,000	50,000	50,000	50,000
カラーコードシステム										
注文コード	89215	89216	89256	89257	89217	89258	89259	89218	89260	89219
用途	模型 レジン			模型 レジン その他 技工用						

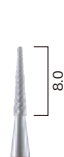
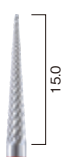

# カーバイドバー

タイプ	GXタイプ				QXタイプ	FXタイプ				
形態番号 シャンク種類/ ISOコード <sup>1)</sup>	HM251GX HP 060	HM416GX HP 060	HM486GX HP 023	HM487GX HP 023	HM251QX HP 060	HM23FX HP 023	HM75FX HP 060	HM79FX HP 040	HM79FX HP 045	HM79FX HP 060
回転数 <sup>2)</sup>	30,000	30,000	50,000	50,000	50,000	50,000	30,000	50,000	50,000	30,000
カラー コード システム	 14.7	 14.7	 14.0	 14.0	 14.5	 11.5	 12.0	 14.2	 12.7	 12.7
注文コード	89261	89262	89263	89220	89415	89264	89221	89222	89223	89224
用途	<span>模型</span> <span>レジン</span> <span>その他 技工用</span>				<span>レジン</span> <span>その他 技工用</span>	<span>レジン</span> <span>陶材</span> <span>その他 技工用</span>				

タイプ	FXタイプ						Qタイプ		
形態番号 シャンク種類/ ISOコード <sup>1)</sup>	HM251FX HP 040	HM251FX HP 060	HM486FX HP 023	HM487FX HP 023	HM488FX HP 016	HM489FX HP 023	HM75Q HP 060	HM79Q HP 040	HM251Q HP 060
回転数 <sup>2)</sup>	50,000	30,000	50,000	50,000	50,000	50,000	30,000	50,000	30,000
カラー コード システム	 9.3	 14.7	 14.0	 14.0	 8.0	 15.0	 12.0	 14.2	 14.7
注文コード	89225	89226	89265	89266	89267	89268	89227	89228	89229
用途	<span>レジン</span> <span>陶材</span> <span>その他 技工用</span>						<span>模型</span> <span>レジン</span> <span>その他 技工用</span>		

タイプ	FQタイプ	
形態番号 シャンク種類/ ISOコード <sup>1)</sup>	HM79FQ HP 040	HM251FQ HP 060
回転数 <sup>2)</sup>	50,000	30,000
カラー コード システム	 14.2	 14.7
注文コード	89231	89232
用途	<span>レジン</span> <span>陶材</span> <span>その他 技工用</span>	

## カーバイドバー (FG用)

メタルクラウン除去用バーです。

形態番号	HM23FX
シャンク種類/ ISOコード <sup>1)</sup>	FG 012
回転数 <sup>2)</sup>	160,000
カラー コード システム	 4.1
注文コード	89198

## マイジנגガー カーバイドバー ミニス (HP用)





MEISINGER CARBIDE BUR MINIS





マイジングガーカーバイドバー  
一般医療機器 歯科用カーバイドバー 13B1X00155000272

金属をはじめとする各種硬質材料の細部の精密作業に適したミニチュアタイプ。クロスカットのため優れた耐久性と切削効率を有します。MGタイプはGXタイプのミニタイプ、MFタイプは、その仕上げ用です。

形態●8種(8品目)  
シャंक●1種=HP  
包装●(各種)2本1パック

\*1 例)008 頭部最大径が0.8mm \*2 最大許容回転数 min<sup>-1</sup>

タイプ	MGタイプ			
形態番号	HM23MG	HM30MG	HM77MG	HM78MG
シャंक種類/ ISOコード*1	HP 014	HP 023	HP 023	HP 023
回転数*2	50,000	50,000	50,000	50,000
カラー コード システム				
注文コード	89234	89236	89237	89238
用途	<span>模型</span> <span>レジン</span> <span>その他 技工用</span>			

タイプ	MFタイプ			
形態番号	HM23MF	HM30MF	HM77MF	HM78MF
シャंक種類/ ISOコード*1	HP 014	HP 014	HP 023	HP 023
回転数*2	50,000	50,000	50,000	50,000
カラー コード システム				
注文コード	89269	89270	89273	89240
用途	<span>模型</span> <span>レジン</span> <span>陶材</span> <span>その他 技工用</span>			

## マイジングガー コブラ (HP用)

MEISINGER COBRA

マイジングガーコブラ  
一般医療機器 歯科技工用カーバイドバー切削器具 13B1X00155000275

DLC(ダイヤモンドライクカーボン)コーティングを施したカーバイドバーです。硬く、優れた耐摩耗性、耐腐食性を持ちます。

\*マイジングガーコブラのシャंकにはHP用の他にFG(ダイヤモンドバー)もあります。

形態●10種(12品目)  
シャंक●1種=HP  
包装●(各種)1本







\*1 例)060 頭部最大径が6mm \*2 最大許容回転数 min<sup>-1</sup>

### ■ カラーコードシステム

リングカラー
ブラック 極粗目
グリーン 粗目
ブルー 中間粗さ
レッド 細か目

マイジングガーコブラに関しては、マイジングガーカーバイドと表記が異なります。

タイプ	細か目	中間粗さ	細か目	中間粗さ	粗目	極粗目
形態番号	B23F	B23G	B79F	B79F	B79G	B79G
シャंक種類/ ISOコード*1	HP 023	HP 023	HP 040	HP 060	HP 040	HP 060
回転数*2	50,000	50,000	50,000	30,000	50,000	30,000
カラー コード システム						
注文コード	89304	89305	89306	89307	89308	89309
用途	<span>模型</span> <span>レジン</span> <span>その他 技工用</span>					

タイプ	細か目	中間粗さ	細か目	中間粗さ	粗目	極粗目
形態番号	B250F	B250G	B251F	B251G	B251H	B251S
シャंक種類/ ISOコード*1	HP 040	HP 040	HP 060	HP 060	HP 060	HP 060
回転数*2	50,000	50,000	30,000	30,000	30,000	30,000
カラー コード システム						
注文コード	89310	89311	89312	89313	89314	89315
用途	<span>模型</span> <span>レジン</span> <span>その他 技工用</span>			<span>模型</span>		<span>模型</span> <span>レジン</span>



マイジンガー ダイヤモンドディスク (HP用) MEISINGER DIAMOND DISC

マイジンガーダイヤモンドディスク  
一般医療機器 歯科技工用ダイヤモンド研削材 13B1X00155000276

高品質の天然ダイヤモンド砥粒を優れた加工法で機能的なデザインに仕上げているため、耐久性と切削効率に優れています。  
DM943DC080/100(HP用)は、直径が小さいため、ダイヤモンドバーでは難しい密接した隣接面の形態修正や鼓形空隙の付与等、様々な場面で快適に使用できます。

\*1 例) 100: 頸部最大径が10mm \*2 最大許容回転数 min<sup>-1</sup>

形態●3種(4品目)  
包装●(各種)1本

ダイヤモンド 粒子	ファイン 27-76μm		エクストラファイン 10-36μm	
形態番号	DM940F	DM915DF	DM943DC	
シャンク種類/ ISOコード <sup>*1</sup>	HP 220	HP 220	HP 080	HP 100
回転数 <sup>*2</sup>	30,000			
				
径(㎜)	22	22	8	10
厚(㎜)	0.2	0.2	0.15	0.15
注文コード	81900	81901	81A05	81A06
用途	レストカット、模型カット	ファイバーカット	鼓形空隙の付与、 隣接面の形態修正	鼓形空隙の付与、 隣接面の形態修正 ブリッジ連結部へのアプローチ

インプラント マイジンガー スタートドリル IMPLANT MEISINGER START DRILL

インプラント マイジンガー スタートドリル  
管理医療機器 電動式歯科用インプラント手術器具 229AFBZX00065000

IMPLANT MEISINGER START DRILL

形態●1種  
シャンク●1種=RA(CA)  
包装●5本1パック



RSスプレー

RS スプレーはスチール製器具類のオートクレーブ滅菌中及び滅菌後の錆を防ぐための防錆スプレーです。  
複雑な形状の器具も簡単に防錆できます。

包装●200mL1本

注文コード 89278



## マイジンガー アブレーシブポイント MEISINGER ABRASIVE BUR

マイジンガーアブレーシブポイント  
一般医療機器 歯科技工用アブレーシブ研削器具 13B1X00155000278

高品質のコランダムを使用し、均等にセラミック焼結しています。強度、耐食性、精度に優れたシャンクで偏心のない回転が得られます。

形態●6種(7品目)  
シャンク●1種=HP  
包装●5本1パック=AM731、AM732、AM733  
1本=AMZ652R  
2本1パック=AM9736H、AM9736G、AM9735G

\*1 例)008:頸部最大径が0.8mm \*2 最大許容回転数 min<sup>-1</sup>

### ■ セラミック用 2 ステップ研磨システム

タイプ	コース			ミディアム	
形態番号	AM731	AM732	AM733	AMZ652R	AM9735G
シャンク種類/ISOコード*1	HP 065	HP 050	HP 035	HP 035	HP 050
回転数*2	30,000	30,000	30,000	20,000	25,000
注文コード	89316	89317	89318	89319	89399
用途	陶材 その他 技工用				

タイプ	コース	ミディアム
形態番号	AM9736H	AM9736G
シャンク種類/ISOコード*1	HP 150	HP 150
回転数*2	25,000	25,000
注文コード	89320	89321
用途	陶材 その他 技工用	

## マイジンガー ポリッシャー MEISINGER POLISHER

マイジンガーポリッシャー  
一般医療機器 歯科用ゴム製研磨材 13B1X00155000277

2ステップにより効率の良い研磨が可能です。

形態●18種(29品目)  
シャンク●2種=HP、RA(CA)  
包装●  
マイジンガー ポリッシャー (RA(CA)) 2本1パック=  
FPDCA04、FPDCA10、FPDCA13、FPDCA14、FPDPO02、  
FPDPO05、FPDPO07、FPDPO08、FP9762M、FP9762F、  
FP9769M、FP9769F(ツイストタイプ)、  
FP9771M、FP9771C(ツイストタイプ)

マイジンガー ポリッシャー (HP) 2本1パック=  
FPDPO02、FPDCA04、FPDPO05、FPDCA10、  
FPDPO03、FPDPO06、FP9769M、FP9769F、  
FP9771M、FP9771C(ツイストタイプ)

マイジンガー ポリッシャー (HP) 1本=  
FPDCA06、FPDCA12、FP9787

マイジンガー ポリッシャー (HP) 5本1パック=  
FP140(ブラシ)、FP160(ハブ)

\*1 例)008:頸部最大径が0.8mm \*2 最大許容回転数 min<sup>-1</sup>

### ■ コンポジットレジン、ハイブリッドレジン用

タイプ	仕上げ	ツヤ出し	仕上げ	ツヤ出し	仕上げ	ツヤ出し	ツヤ出し
形態番号	FP9762M	FP9762F	FP9769M	FP9769F	FP9769M	FP9769F	FP9787
シャンク種類/ISOコード*1	RA(CA) 040	RA(CA) 040	RA(CA) 100	RA(CA) 100	HP 170	HP 170	HP 145
回転数*2	20,000	20,000	20,000	20,000	15,000	15,000	20,000
注文コード	82195	82196	82197	82198	82199	82200	82201
用途	レジン						

### ■ 2ステップシステム(シリケートセラミック、リユースイトセラミック、リチウムシリケートガラスセラミックス用)

タイプ	プレポリッシング	ツヤ出し	プレポリッシング	ツヤ出し	プレポリッシング	ツヤ出し
形態番号	FPDPO02	FPDPO02	FPDPO05	FPDPO05	FPDPO07	FPDPO08
シャンク種類/ISOコード*1	HP 040	RA(CA) 040	HP 040	RA(CA) 040	RA(CA) 060	RA(CA) 060
回転数*2	20,000	20,000	20,000	20,000	20,000	20,000
注文コード	82187	82183	82189	82185	82184	82186
用途	陶材					

### ■ リチウムシリケートガラスセラミックス、ジルコニア用

タイプ	仕上げ	ツヤ出し	仕上げ	ツヤ出し
形態番号	FP9771M	FP9771C	FP9771M	FP9771C
シャンク種類/ISOコード*1	RA(CA) 140	RA(CA) 140	HP 170	HP 170
回転数*2	20,000	20,000	15,000	15,000
注文コード	82191	82192	82193	82194
用途	陶材			

### ■ 各種材料用(金属、レジン、セラミックス用)

タイプ	仕上げ	ツヤ出し
形態番号	FP140 ブラシ	FP160 ハブ
シャンク種類/ISOコード*1	HP 220	HP 220
回転数*2	15,000	15,000
注文コード	89401	89402
用途	陶材	

### ■ 2ステップシステム(CAD/CAM修復、セラミックス、ジルコニア用)

タイプ	プレポリッシング	ツヤ出し	プレポリッシング	ツヤ出し	プレポリッシング	ツヤ出し
形態番号	FPDCA04	FPDCA04	FPDCA10	FPDCA13	FPDCA14	FPDCA06
シャンク種類/ISOコード*1	HP 040	RA(CA) 040	HP 040	RA(CA) 040	RA(CA) 060	RA(CA) 060
回転数*2	20,000	20,000	20,000	20,000	20,000	20,000
注文コード	82181	82175	82182	82176	82177	82178
用途	陶材					

## マイジנגー ラスターキット (チェアサイド用)

MEISINGER LUSTER KIT (FOR CHAIR SIDE)

マイジングーラスターキット

一般医療機器 歯科用ゴム製研磨材 13B1X00155000279

各材料に適した切削・研磨キットです。

### リチウムシリケートガラスセラミックス用切削・研磨キット

#### ラスターキットLiSiツイスト チェアサイド用 (7本入)

LUSTER KIT FOR LiSi TWIST (LITHIUM DISILICATE)

仕上げ、ツヤ出し用にシリコンラバー製ブラシのツイストタイプポリッシャーをセットしました。

包装●1函セット=7本入

■マイジングー ダイヤモンドバー

DM805F (FG) 014, DM862F (FG) 010, DM830F (FG) 021 各1本

■マイジングー ポリッシャー

FPDP002 (RA/CA) 040, FP9771M (RA/CA) 140, FPDP005 (RA/CA) 040, FP9771C (RA/CA) 140 各1本



注文コード	89395
用途	陶材

### ハイブリッドレジン用切削・研磨キット

#### ラスターキットHRツイスト チェアサイド用 (7本入)

LUSTER KIT FOR HR TWIST (HYBRID RESIN)

仕上げ、ツヤ出し用にシリコンラバー製ブラシのツイストタイプポリッシャーをセットしました。

包装●1函セット=7本入

■マイジングー ダイヤモンドバー

DM805F (FG) 014, DM862F (FG) 010, DM830F (FG) 021 各1本

■マイジングー ポリッシャー

FP9762M (RA/CA) 040, FP9769M (RA/CA) 100, FP9762F (RA/CA) 040, FP9769F (RA/CA) 100 各1本



注文コード	89397
用途	レジン

### マイジングー ラスターキット

#### ラスターキットジルコニア チェアサイド用 (7本入)

LUSTER KIT FOR ZIRCONIA

ジルコニア調整用のバー3本と、研磨用ポリッシャー4本をセットにしたキットです。

強固なジルコニアの調整、グレース後の研磨が行えます。

包装●1函セット=7本入

■マイジングー ダイヤモンドバー

DMZ0801 (FG) 010, DMZ0850 (FG) 018, DMZ0833 (FG) 023 各1本

■マイジングー ポリッシャー

FPDCA04 (RA/CA) 040, FPDCA10 (RA/CA) 040, FPDCA13 (RA/CA) 060, FPDCA14 (RA/CA) 060 各1本



注文コード	89274
用途	陶材 ジルコニア

### リチウムシリケートガラスセラミックス用切削・研磨キット

#### ラスターキットLiSi チェアサイド用 (7本入)

LUSTER KIT FOR LiSi (LITHIUM DISILICATE)

リチウムシリケートガラスセラミックスの切削・研磨に適したバーとポリッシャーのキットです。

包装●1函セット=7本入

■マイジングー ダイヤモンドバー

DMZ0801 (FG) 010, DMZ850F (FG) 018, DMZ833F (FG) 023 各1本

■マイジングー ポリッシャー

FPDP002 (RA/CA) 040, FPDP007 (RA/CA) 060, FPDP005 (RA/CA) 040, FPDP008 (RA/CA) 060 各1本



注文コード	89276
用途	陶材

### 歯科用除去キット

#### マイジングーリムーバルキット チェアサイド用 (6本入)

MEISINGER COBRA REMOVAL KIT (FOR CHAIR SIDE)

切削性、耐久性に優れたダイヤモンドバー“マイジングーコブラ”4形態「DMB850 (FG 018 / FG 021)」「DMB852 (FG 018)」「DMB855 (FG 018)」に加え、ストレート形状のダイヤモンドバー「DMZ838L (FG 014)」とカーバイドバー「HM23RX (FG 012)」を1セットにしたキットです。このキットでジルコニアはもちろんセラミックス、メタル等、あらゆる補綴物の除去に幅広く対応することができます。

包装●1函セット=6本入

■マイジングー コブラ DMB850 (FG 018)、DMB850 (FG 021)、DMB852 (FG 018)、DMB855 (FG 018) 各1本

■マイジングー ダイヤモンドバー DMZ838L (FG 014) 各1本

■マイジングー カーバイドバー (FG用) HM23RX (FG 012) 各1本

マイジングーリムーバルキット

歯科用ダイヤモンドバー/歯科用カーバイドバー/歯科技工用カーバイドバー切削器具  
一般医療機器 13B1X00155000300



注文コード	89408
用途	補綴物除去

## マイジנגガー ラスターキット (ラボ用) MEISINGER LUSTER KIT(FOR LAB)

マイジングガーラスターキット  
一般医療機器 歯科用ゴム製研磨材 13B1X00155000279

各材料に適した切削・研磨キットです。

### リチウムシリケートガラスセラミックス用切削・研磨キット ラスターキットLiSiツイスト ラボ用 (6本入) LUSTER KIT FOR LiSi TWIST(LITHIUM DISILICATE)

耐久性にすぐれたシンタータイプのダイヤモンドバーと仕上げ、ツヤ出し用にシリコンラバー製ブラシのツイストタイプポリッシャーをセットしました。

- 包装●1函セット=6本入  
 ■マイジングガー ダイヤモンドバー DMS805(HP)018 1本  
 ■マイジングガーアブレイシブポイント AM9735G(HP)050 1本  
 ■マイジングガー ポリッシャー FPDPO03(HP)110、FP9771M(HP)170、FPDPO06(HP)110、FP9771C(HP)170 各1本



注文コード	89396		
用途	陶材	その他 技工用	

### ハイブリッドレジン用切削・研磨キット ラスターキットHRツイスト ラボ用 (5本入) LUSTER KIT FOR HR TWIST(HYBRID RESIN)

耐久性にすぐれたシンタータイプのダイヤモンドバーと仕上げ、ツヤ出し用にシリコンラバー製ブラシのツイストタイプポリッシャーをセットしました。

- 包装●1函セット=5本入  
 ■マイジングガー ダイヤモンドバー DMS805(HP)018 1本  
 ■マイジングガーアブレイシブポイント AM9735G(HP)050 1本  
 ■マイジングガー ポリッシャー FP9769M(HP)170、FP9769F(HP)170、FP9787(HP)145 各1本



注文コード	89398		
用途	レジン	その他 技工用	

### マイジングガー ラスターキット ラスターキットジルコニア ラボ用 (6本入) LUSTER KIT FOR ZIRCONIA

ジルコニア切削用のバー2本と研磨用ポリッシャー4本をセットにしたキットです。  
 強固なジルコニアの調整、グレース後の研磨が行えます。

- 包装●1函セット=6本入  
 ■マイジングガー アブレイシブポイント AM9736H(HP)150、AMZ652R(HP)035 各1本  
 ■マイジングガー ポリッシャー FPDCA04(HP)040、FPDCA06(HP)170、FPDCA10(HP)040、FPDCA12(HP)170 各1本

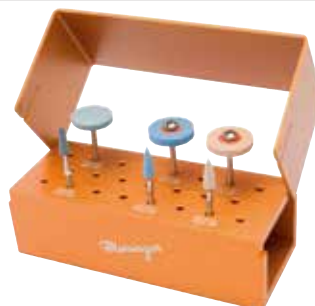

注文コード	89275		
用途	陶材	ジルコニア	その他 技工用

### リチウムシリケートガラスセラミックス用切削・研磨キット ラスターキットLiSi ラボ用 (5本入) LUSTER KIT FOR LiSi (LITHIUM DISILICATE)

リチウムシリケートガラスセラミックスに適した切削・研磨キットです。  
 セラミックスの調整やグレース後の研磨にも適しています。

- 包装●1函セット=5本入  
 ■マイジングガー アブレイシブポイント AM9736G(HP)150 1本  
 ■マイジングガー ポリッシャー FPDPO02(HP)040、FPDPO05(HP)040、FPDPO03(HP)110、FPDPO06(HP)110 各1本



注文コード	89277		
用途	陶材	その他 技工用	

■ シャンクの種類

FG	←19mm→	φ1.60mm	診療用
FGS S:ショートシャンク	←16.5mm→	φ1.60mm	
RA(CA)	←22mm→	φ2.35mm	技工用
RAL(CAL) L:ロングシャンク	←26mm→	φ2.35mm	
HP	←44.5mm→	φ2.35mm	

※全長は参考値であり、器具の形態によって全長が異なります。

診療用

高洞形成 充填物除去 支台歯形成 クラウン除去 ベニア形成

レジン 陶材 外科 ジルコニア

技工用

模型 レジン 陶材 ジルコニア その他技工用

※掲載情報は、2024年2月現在のものです。  
 ※色調は印刷のため、現品と若干異なることがあります。製品の仕様および外観は改良のため予告なく変更することがありますので、ご了承ください。  
 ※形態図はイメージであり、実際のサイズと異なります。

ご使用に際しては、必ず製品の電子添文をお読みください。

発売元 **株式会社 ジーシー** / 製造販売元 **株式会社 ジーシー**  
 東京都文京区本郷3丁目2番14号 東京都板橋区蓮沼町76番1号

カスタマーサービスセンター  
 お客様窓口 ☎0120-416480  
 受付時間9:00a.m.~5:00p.m.(土曜日、日曜日、祝日を除く)  
<https://www.gc.dental/japan/>

支店  
 ●東京 (03)3813-5751 ●大阪 (06)4790-7333  
 営業所  
 ●北海道 (011)729-2130 ●名古屋 (052)757-5722  
 ●東北 (022)207-3370 ●九州 (092)441-1286

iPhoneもAndroidも  
  
 どちらもコチラのQRでOK!  
 推奨OSバージョンはiOS:14.0以上、Android:10.0以上です。

ジーシー  
 公式アプリ

