



Katalog N 07

Bögen und Zubehör



Experts in Orthodontics
GC Orthodontics Europe GmbH
www.gc.dental/ortho



Übersicht Bögen und Zubehör

Die unterschiedlichen Bogenformen.....	158
INITIALLOY	160
BIO-EDGE	162
Ästhetische INITIALLOY und BIO-ACTIVE	166
Ästhetische Edelstahlbögen	168
Lingualbögen INITIALLOY	169
Ästhetische ALBAFLEX Bögen	171
NiTi-Bögen.....	172
NiTi auf der Rolle	173
Reverse	173
Deep Bite Opener CTA.....	173
Bögen aus Titan-Molybden-Alloy	174
Edelstahlbögen	176
Verseilte Edelstahlbögen	178
Bioalloy-Bögen	179
Reliance Bond-A-Braid®	179
Reliance Ortho flextech®	179
Intraorales Zubehör	180
INITIALLOY-Federn	180
INITIALLOY Offene Federn mit.....	180
verdichteten Windungen	180
INITIALLOY Offene Federn	180
Offene Druckfeder auf der Rolle.....	181
INITIALLOY Geschlossene Zugfeder	181
Edelstahlfeder.....	181
Intraorales Zubehör	182
Lipbumper.....	182
Palatinalbügel	183
Extraorales Zubehör	184
Gesichtsbögen.....	184
Häkchen und Stops für Bögen	185
Metall- und Kobayashi-Ligaturen	186
Zubehör für Brackets mit vertikalen Schlitzern.....	187
Quadhelix.....	188

INITIALLOY

Als aktiver Teil der Apparatur müssen kieferorthopädische Bögen sowohl den therapeutischen Anforderungen entsprechen als auch so angenehm wie möglich zu tragen sein. Seit vielen Jahren steht Tomy Inc. für hohe Ansprüche bei der Herstellung von NiTi-Bögen und bei der Funktionalität seiner Legierungen. Von der Superelastizität der Initialloy-Bögen bis zum Formgedächtnis von BioEdge und BioActive erhalten Sie Bögen von leichter bis starker Kraft für jede Behandlungsphase.

Beta Titanium (TMA®)

Titan-Molybdän-Alloy ist eine nickelfreie Legierung. Ob als Stangendraht oder als vorgeformter Bogen geliefert, lässt er sich gut biegen und wird daher gerne für Torque - Biegungen genommen.

Edelstahl

Verfügbar in 3 Härtestufen (ST, SHT, GT) als Stangendraht oder als vorgeformter Bogen.

Die Bogenformen werden durch die folgenden Piktogramme symbolisiert:

- A** Mittel
- B** Groß
- C** Ovoid (Brader)
- D** Universal

Die Bogendimension wird durch die folgenden Piktogramme symbolisiert:

- Rund
- Quadratisch
- Rechteckig

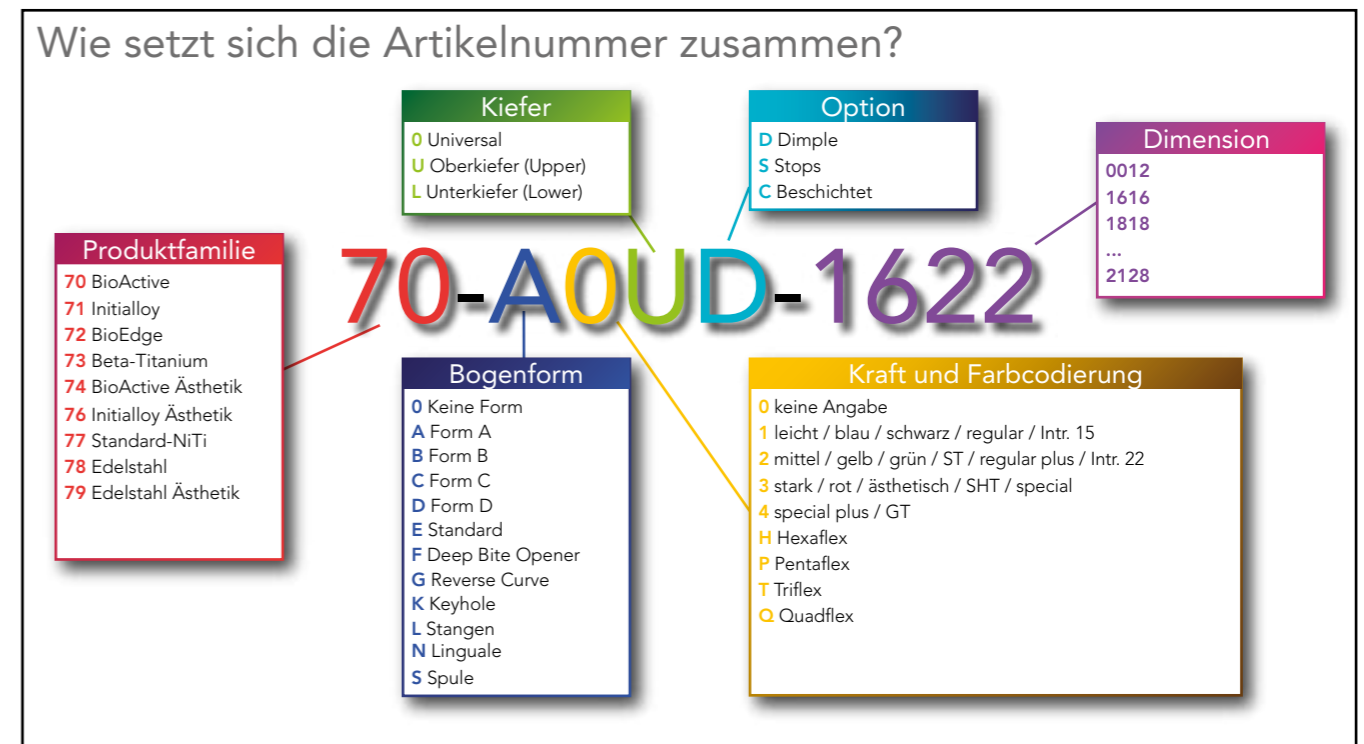



Die unterschiedlichen Bogenformen

In unserer Produktpalette für Bögen stehen vier Formen zur Verfügung. Die Formen A und B orientieren sich an der Roth-Programmierung, während die Form C etwas spitzbogiger ist. Form D kann universal verwendet werden.

Form **A** Mittel

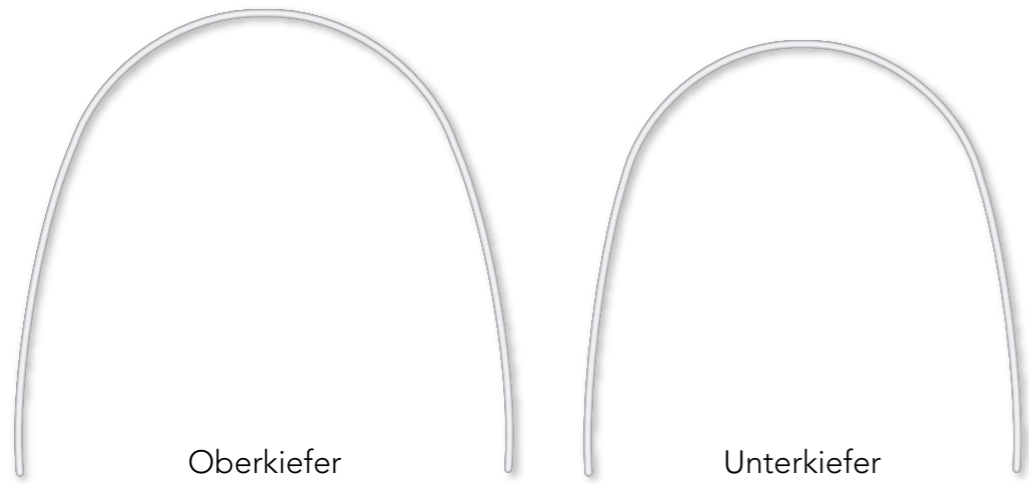

Form **C** Ovoid (Brader)

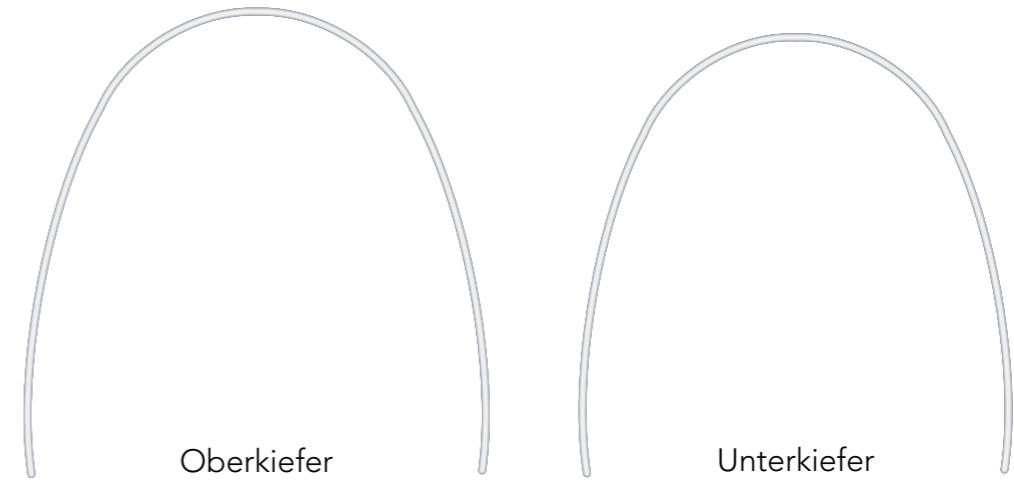

Form **B** Groß

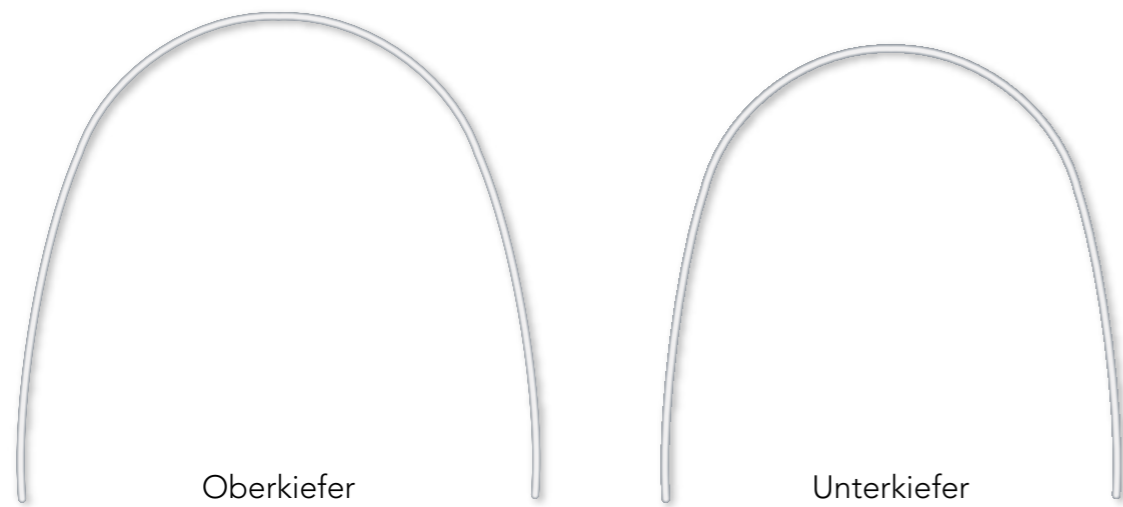

Form **D** 





INITIALLOY

Die superelastischen Initialloy-Bögen entwickeln von den bei uns erhältlichen Bögen die leichtesten Kräfte. Durch die Mundtemperatur wird die Kraftabgabe dieser thermoelastischen Bögen reguliert.



INITIALLOY-Bögen Rund

Manche Bögen sind mit einer Einbuchtung in der Mitte (V-Bend oder "Dimple") erhältlich. In diesem Fall ist ein D in der Mitte der Nummer ersichtlich.

		A		B	
		Artikelnummer		Artikelnummer	
Kraft	Dimension	Oberkiefer	Unterkiefer	Oberkiefer	Unterkiefer
Leicht	.014"	71-A1U0-0014	71-A1L0-0014	—	—
	.016"	71-A1U0-0016	71-A1L0-0016	—	—
	.018"	71-A1U0-0018	71-A1L0-0018	—	—
Mittel	.012"	71-A2U0-0012	71-A2L0-0012	—	—
	.014"	71-A2U0-0014	71-A2L0-0014	71-B2U0-0014	71-B2L0-0014
	.014" "Dimple"	71-A2UD-0014	71-A2LD-0014	71-B2UD-0014	71-B2LD-0014
	.016"	71-A2U0-0016	71-A2L0-0016	71-B2U0-0016	71-B2L0-0016
	.016" "Dimple"	71-A2UD-0016	71-A2LD-0016	—	—
	.018"	71-A2U0-0018	71-A2L0-0018	71-B2U0-0018	71-B2L0-0018
	.018" "Dimple"	71-A2UD-0018	71-A2LD-0018	—	—
Stark	.020"	71-A2U0-0020	71-A2L0-0020	—	—
	.014"	71-A3U0-0014	71-A3L0-0014	—	—
	.016"	71-A3U0-0016	71-A3L0-0016	—	—
	.018"	71-A3U0-0018	71-A3L0-0018	—	—

		C		D 
		Artikelnummer		Artikelnummer
Kraft	Dimension	Oberkiefer	Unterkiefer	Universal
Leicht	.014"	71-C1U0-0014	71-C1L0-0014	—
	.016"	71-C1U0-0016	71-C1L0-0016	—
	.018"	71-C1U0-0018	71-C1L0-0018	—
Mittel	.013"	—	—	71-D200-0013
	.014"	71-C2U0-0014	71-C2L0-0014	71-D200-0014
	.014" "Dimple"	71-C2UD-0014	71-C2LD-0014	—
	.016"	71-C2U0-0016	71-C2L0-0016	71-D200-0016
	.016" "Dimple"	71-C2UD-0016	71-C2LD-0016	—
	.018"	71-C2U0-0018	71-C2L0-0018	71-D200-0018
Stark	.018" "Dimple"	71-C2UD-0018	71-C2LD-0018	—
	.016"	71-C3U0-0016	71-C3L0-0016	—

INITIALLOY-Stangendraht Rund

10 Stangen à 17,78 cm

Kraft	Dimension	Artikelnummer
Mittel	.012"	71-L200-0012

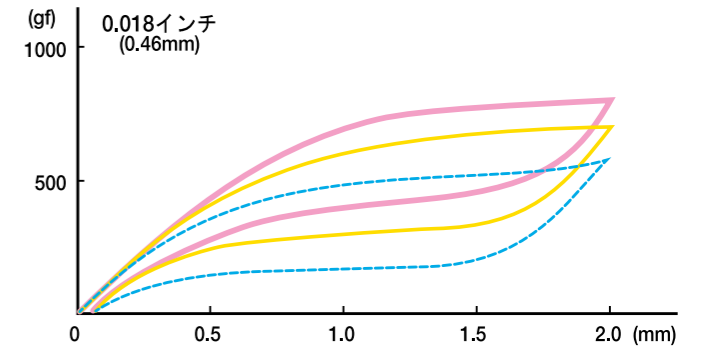
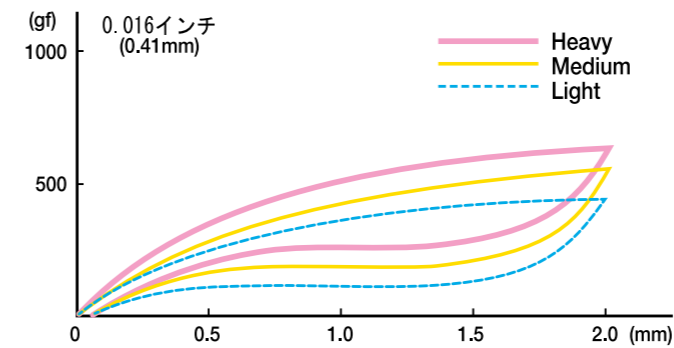

Tomy Chart



BIO-EDGE

BioEdge ist ebenfalls ein superelastischer Bogen mit Formgedächtnis und in verschiedenen Stärken erhältlich. Zur Nutzung des Formgedächtnisses kühlen Sie den Bogen vor dem Einligieren.



BioEdge-Bögen quadratisch und rechteckig

Manche Bögen sind mit einer Einbuchtung in der Mitte (V-Bend oder "Dimple") erhältlich. In diesem Fall ist ein D in der Mitte der Nummer ersichtlich.

Kraft/Dimension	A		B	
	Oberkiefer	Unterkiefer	Oberkiefer	Unterkiefer
80 g				
.016"x.016"	72-A1U0-1616	72-A1L0-1616	—	—
.016"x.022"	72-A1U0-1622	72-A1L0-1622	—	—
100 g				
.020"x.020"	72-A1U0-2020	72-A1L0-2020	—	—
160 g				
.016"x.016"	72-A2U0-1616	72-A2L0-1616	—	—
.016"x.016" "Dimple"	72-A2UD-1616	72-A2LD-1616	72-B2UD-1616	72-B2LD-1616
.016"x.022"	72-A2U0-1622	72-A2L0-1622	72-B2U0-1622	72-B2L0-1622
.016"x.022" "Dimple"	72-A2UD-1622	72-A2LD-1622	—	—
200 g				
.017"x.025"	72-A2U0-1725	72-A2L0-1725	—	—
.017"x.025" "Dimple"	72-A2UD-1725	72-A2LD-1725	72-B2UD-1725	72-B2LD-1725
.018"x.018"	72-A2U0-1818	72-A2L0-1818	—	—
.018"x.025"	72-A2U0-1825	72-A2L0-1825	72-B2U0-1825	72-B2L0-1825
.019"x.025"	72-A2U0-1925	72-A2L0-1925	—	—
.020"x.020"	72-A2U0-2020	72-A2L0-2020	—	—
.021"x.028"	72-A2U0-2128	72-A2L0-2128	—	—
240 g				
.016"x.022"	72-A3U0-1622	72-A3L0-1622	—	—
300 g				
.018"x.025"	72-A3U0-1825	72-A3L0-1825	—	—

Kraft / Dimension	C		D BloZone
	Oberkiefer	Unterkiefer	Universal
80 g			
.016"x.016"	72-C1U0-1616	72-C1L0-1616	—
.016"x.022"	72-C1U0-1622	72-C1L0-1622	—
100 g			
.017"x.025"	72-C1U0-1725	72-C1L0-1725	—
.018"x.018"	72-C1U0-1818	72-C1L0-1818	—
.018"x.025"	72-C1U0-1825	72-C1L0-1825	—
.020"x.020"	72-C1U0-2020	72-C1L0-2020	—
160 g			
.014"x.025"	—	—	72-D200-1425
.016"x.016"	72-C2U0-1616	72-C2L0-1616	—
.016"x.016" "Dimple"	72-C2UD-1616	72-C2LD-1616	—
.016"x.022"	72-C2U0-1622	72-C2L0-1622	72-D200-1622
.016"x.022" "Dimple"	72-C2UD-1622	72-C2LD-1622	—
200 g			
.017"x.025"	72-C2U0-1725	72-C2L0-1725	—
.017"x.025" "Dimple"	72-C2UD-1725	72-C2LD-1725	—
.018"x.018"	72-C2U0-1818	72-C2L0-1818	—
.018"x.025"	72-C2U0-1825	72-C2L0-1825	72-D200-1825
.020"x.020"	72-C2U0-2020	72-C2L0-2020	72-D200-2020
240 g			
.016"x.022"	72-C3U0-1622	72-C3L0-1622	—

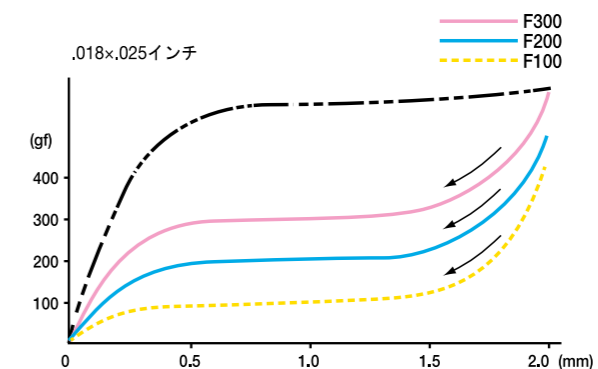



BIO-ACTIVE und BIO-ACTIVE™ light

BioActive ist ein Bogen mit Formgedächtnis mit progressiver Kraft von den Schneidezähnen bis zum Molarenbereich. Die Kraft ist an die Anatomie der zu regulierenden Zähne angepasst und beträgt:

- .016"x.016" und .016"x.022"-Bögen 80g (Schneidezähne) bis 240g (Molaren)
- .018"x.018" bis .021"x.028"-Bögen 100g (Schneidezähne) bis 300g (Molaren) in der Standard Version

- .018"x.018" und .020"x.020"-Bögen 50g (Schneidezähne) bis 250g (Molaren) in der LightVersion



BIOActive-Bögen quadratisch und rechteckig

Zur idealen Nutzung des Formgedächtnisses kühlen Sie den Bogen vor dem Einligieren.

Manche Bögen sind mit einer Einbuchtung in der Mitte (V-Bend oder "Dimple") erhältlich. In diesem Fall ist ein D in der Mitte der Nummer ersichtlich.

Dimension	A		B	
	Oberkiefer	Unterkiefer	Oberkiefer	Unterkiefer
.016"x.016"	70-A0U0-1616	70-A0L0-1616	—	—
.016"x.022"	70-A0U0-1622	70-A0L0-1622	—	—
.016"x.022" "Dimple"	70-A0UD-1622	70-A0LD-1622	70-B0UD-1622	70-B0LD-1622
.018"x.018"	70-A0U0-1818	70-A0L0-1818	70-B0U0-1818	70-B0L0-1818
.018"x.018" "Dimple"	70-A0UD-1818	70-A0LD-1818	—	—
.018"x.025"	70-A0U0-1825	70-A0L0-1825	—	—
.019"x.025"	70-A0U0-1925	70-A0L0-1925	70-B0U0-1925	70-B0L0-1925
.020"x.020"	70-A0U0-2020	70-A0L0-2020	70-B0U0-2020	70-B0L0-2020
.020"x.020" "Dimple"	70-A0UD-2020	70-A0LD-2020	—	—
.020"x.025"	70-A0U0-2025	70-A0L0-2025	70-B0U0-2025	70-B0L0-2025

Dimension	C	
	Oberkiefer	Unterkiefer
.016"x.016"	70-C0U0-1616	70-C0L0-1616
.016"x.022"	70-C0U0-1622	70-C0L0-1622
.016"x.022" "Dimple"	70-C0UD-1622	70-C0LD-1622
.018"x.018"	70-C0U0-1818	70-C0L0-1818
.018"x.018" "Dimple"	70-C0UD-1818	70-C0LD-1818
.018"x.025"	70-C0U0-1825	70-C0L0-1825
.019"x.025"	70-C0U0-1925	70-C0L0-1925
.020"x.020"	70-C0U0-2020	70-C0L0-2020
.020"x.020" "Dimple"	70-C0UD-2020	70-C0LD-2020
.020"x.025"	70-C0U0-2025	70-C0L0-2025
.021"x.028"	70-C0U0-2128	70-C0L0-2128

Dimension	D BloZone	
	Oberkiefer	Unterkiefer
.014"x.025"	70-D000-1425	70-D000-1425
.016"x.022"	70-D000-1622	70-D000-1622
.018"x.025"	70-D000-1825	70-D000-1825
.020"x.020"	70-D000-2020	70-D000-2020

Dimension	M (kleine Bogenform A)	
	Oberkiefer	Unterkiefer
.020"x.020"	70-M0U0-2020	70-M0L0-2020

BIO-ACTIVE™ light

Dimension	A		C		D BloZone	
	Oberkiefer	Unterkiefer	Oberkiefer	Unterkiefer	Universal	Universal
.013"	—	—	—	—	70-D100-0013	70-D100-0013
.014"	—	—	—	—	70-D100-0014	70-D100-0014
.016"	—	—	—	—	70-D100-0016	70-D100-0016
.018"x.018"	70-A1U0-1818	70-A1L0-1818	70-C1U0-1818	70-C1L0-1818	70-D100-1818	70-D100-1818
.020"x.020"	70-A1U0-2020	70-A1L0-2020	70-C1U0-2020	70-C1L0-2020	70-D100-2020	70-D100-2020



Ästhetische INITIALLOY und BIO-ACTIVE



Diese ebenfalls rhodinierten Bögen unterstreichen die Ästhetik der Keramikbrackets und der rhodium-beschichteten EXPERIENCE mini metal Brackets. Ergebnis der Kombination aus ästhetischen Brackets und ästhetischen Bögen ist eine beeindruckend unauffällige Apparatur

Ästhetische INITIALLOY mit leichter Kraft

Dimension	A		C	
	Oberkiefer	Unterkiefer	Oberkiefer	Unterkiefer
.014"	76-A1U0-0014	76-A1L0-0014	76-C1U0-0014	76-C1L0-0014
.016"	76-A1U0-0016	76-A1L0-0016	76-C1U0-0016	76-C1L0-0016
.018"	76-A1U0-0018	76-A1L0-0018	76-C1U0-0018	76-C1L0-0018

Ästhetische INITIALLOY mit mittlerer Kraft

Dimension / Kraft : Mittel	A		B	
	Oberkiefer	Unterkiefer	Oberkiefer	Unterkiefer
.012"	76-A2U0-0012	76-A2L0-0012	—	—
.014"	76-A2U0-0014	76-A2L0-0014	76-B2U0-0014	76-B2L0-0014
.016"	76-A2U0-0016	76-A2L0-0016	76-B2U0-0016	76-B2L0-0016
.018"	76-A2U0-0018	76-A2L0-0018	76-B2U0-0018	76-B2L0-0018

Dimension / Kraft : Mittel	C		D BloZone
	Oberkiefer	Unterkiefer	Universal mit Dimpel
.014"	76-C2U0-0014	76-C2L0-0014	—
.016"	76-C2U0-0016	76-C2L0-0016	76-D20D-0016
.018"	76-C2U0-0018	76-C2L0-0018	—

Ästhetische BIO-ACTIVE

Dimension	A		B		C	
	Oberkiefer	Unterkiefer	Oberkiefer	Unterkiefer	Oberkiefer	Unterkiefer
.016"x.016"	74-A0U0-1616	74-A0L0-1616	—	—	—	—
.016"x.022"	74-A0U0-1622	74-A0L0-1622	—	—	74-C0U0-1622	74-C0L0-1622
.018"x.018"	74-A0U0-1818	74-A0L0-1818	74-B0U0-1818	74-B0L0-1818	—	—
.019"x.025"	74-A0U0-1925	74-A0L0-1925	—	—	74-C0U0-1925	74-C0L0-1925
.020"x.020"	74-A0U0-2020	74-A0L0-2020	74-B0U0-2020	74-B0L0-2020	74-C0U0-2020	74-C0L0-2020
.020"x.025"	74-A0U0-2025	74-A0L0-2025	—	—	—	—

Dimension	D BloZone
	Artikelnummer
.014"x.025"	74-D000-1425
.016"x.022"	74-D000-1622
.016"x.022" "Dimple"	74-D00D-1622
.017"x.025" "Dimple"	74-D00D-1725
.018"x.025"	74-D000-1825



Ästhetische BIO-ACTIVE^{light}

Dimension	A		C		D BloZone
	Oberkiefer	Unterkiefer	Oberkiefer	Unterkiefer	Universal
.013"	—	—	—	—	74-D100-0013
.014"	—	—	—	—	74-D100-0014
.016"	—	—	—	—	74-D100-0016
.018"x.018"	74-A1U0-1818	74-A1L0-1818	74-C1U0-1818	74-C1L0-1818	74-D100-1818
.020"x.020"	74-A1U0-2020	74-A1L0-2020	74-C1U0-2020	74-C1L0-2020	74-D100-2020

* Dimple



Ästhetische Edelstahlbögen ● ■ ▬

A		
Artikelnummer		
Dimension / Kraft : Mittel	Oberkiefer	Unterkiefer
.014"	79-A2U0-0014	79-A2L0-0014
.016"	79-A2U0-0016	79-A2L0-0016
.016"x.016"	79-A2U0-1616	79-A2L0-1616
.016"x.022"	79-A2U0-1622	79-A2L0-1622
.017"x.025"	79-A2U0-1725	79-A2L0-1725
.019"x.025"	79-A2U0-1925	79-A2L0-1925

Lingualbögen INITIALALLOY ●

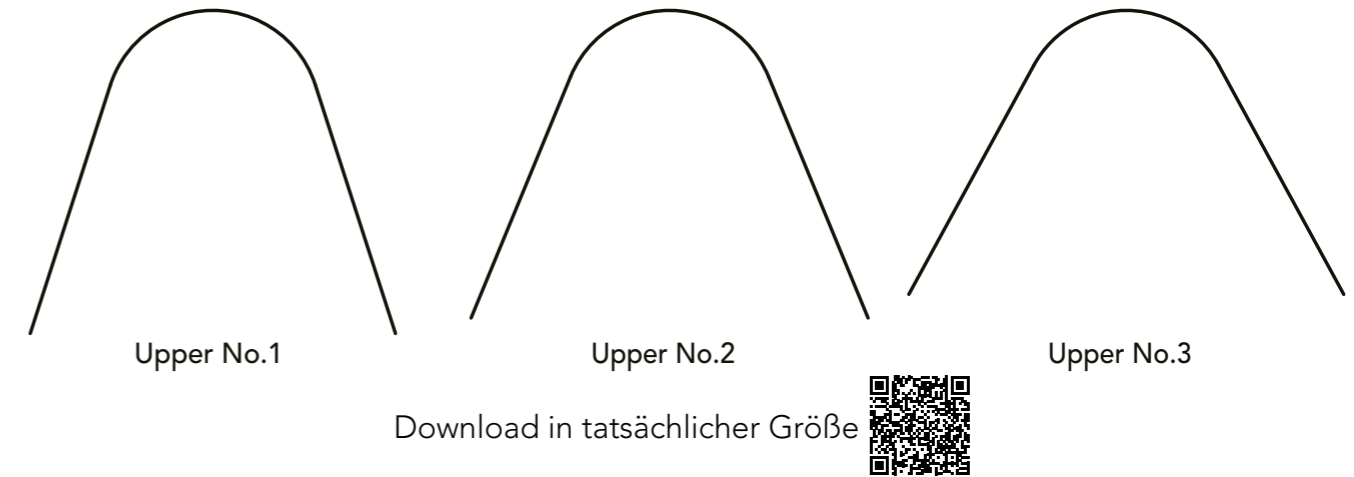

INITIALALLOY Lingual

N1			N2	
Artikelnummer				
Kraft / Dimension	Oberkiefer	Unterkiefer	Oberkiefer	Unterkiefer
Leicht				
.012"	71-N1U1-0012	—	71-N1U2-0012	—
.014"	71-N1U1-0014	—	71-N1U2-0014	—
.016"	71-N1U1-0016	—	71-N1U2-0016	—

N3		
Artikelnummer		
Kraft / Dimension	Oberkiefer	Unterkiefer
Light		
.012"	71-N1U3-0012	—
.014"	71-N1U3-0014	—
.016"	71-N1U3-0016	—



Ästhetische ALBAFLEX Bögen

Elfenbeinfarben beschichtete NiTi-Bögen

Die elfenbeinfarbene Beschichtung bietet eine ästhetische Alternative zu Standard NiTi Bögen bei gleichbleibenden Materialeigenschaften.



Dimension	Artikelnummer	
	Oberkiefer	Unterkiefer
.017"	77-C0UC-0017	77-C0LC-0017
.020"	77-C0UC-0020	77-C0LC-0020
.017"x.017"	77-C0UC-1717	77-C0LC-1717
.020"x.020"	77-C0UC-2020	77-C0LC-2020

Elfenbeinfarben beschichtete Stahlbögen

Die elfenbeinfarbene Beschichtung bietet eine ästhetische Alternative zu Standard Stahlbögen bei gleichbleibenden Materialeigenschaften



Dimension	Artikelnummer	
	Oberkiefer	Unterkiefer
.017"x.017"	78-C0UC-1717	78-C0LC-1717
.017"x.025"	78-C0UC-1725	78-C0LC-1725
.020"x.020"	78-C0UC-2020	78-C0LC-2020

Elfenbeinfarben beschichteter Bogenschutz

Der elfenbeinfarbend beschichtete ALBAFLEX Bogenschutz mit .036" Innendurchmesser ist formstabil und durch seine nicht-poröse Oberflächenbeschaffenheit ein idealer Schleimhautschutz und ästhetischer Abstandshalter.



Artikelnummer	
.036", 3 Stück à 180mm	55-0200-0040



NiTi-Bögen



Dimension	A		C	
	Oberkiefer	Unterkiefer	Oberkiefer	Unterkiefer
.012"	77-A0U0-0012	77-A0L0-0012	77-C0U0-0012	77-C0L0-0012
.014"	77-A0U0-0014	77-A0L0-0014	77-C0U0-0014	77-C0L0-0014
.016"	77-A0U0-0016	77-A0L0-0016	77-C0U0-0016	77-C0L0-0016
.018"	77-A0U0-0018	77-A0L0-0018	77-C0U0-0018	77-C0L0-0018
.020"	77-A0U0-0020	77-A0L0-0020	77-C0U0-0020	77-C0L0-0020
.016"x.016"	77-A0U0-1616	77-A0L0-1616	77-C0U0-1616	77-C0L0-1616
.016"x.022"	77-A0U0-1622	77-A0L0-1622	77-C0U0-1622	77-C0L0-1622
.017"x.025"	77-A0U0-1725	77-A0L0-1725	77-C0U0-1725	77-C0L0-1725
.018"x.018"	—	—	77-C0U0-1818	77-C0L0-1818
.018"x.025"	77-A0U0-1825	77-A0L0-1825	77-C0U0-1825	77-C0L0-1825
.019"x.025"	77-A0U0-1925	77-A0L0-1925	77-C0U0-1925	77-C0L0-1925
.020"x.020"	77-A0U0-2020	77-A0L0-2020	77-C0U0-2020	77-C0L0-2020
.021"x.025"	77-A0U0-2125	77-A0L0-2125	77-C0U0-2125	77-C0L0-2125

NiTi-Bögen mit Stops



Dimension	D
Dimension	Artikelnummer
.013"	77-D00S-0013
.014"	77-D00S-0014
.016"	77-D00S-0016
.018"	77-D00S-0018

NiTi auf der Rolle

(15' - 4,60 m)



Dimension	Artikelnummer
.012"	77-S000-0012
.014"	77-S000-0014
.016"	77-S000-0016

NiTi-Bögen mit Dimpel



Dimension	A		C	
	Oberkiefer	Unterkiefer	Oberkiefer	Unterkiefer
.012"	77-A0UD-0012	77-A0LD-0012	77-C0UD-0012	77-C0LD-0012
.014"	77-A0UD-0014	77-A0LD-0014	77-C0UD-0014	77-C0LD-0014
.016"	77-A0UD-0016	77-A0LD-0016	77-C0UD-0016	77-C0LD-0016
.018"	77-A0UD-0018	77-A0LD-0018	77-C0UD-0018	77-C0LD-0018
.020"	77-A0UD-0020	77-A0LD-0020	77-C0UD-0020	77-C0LD-0020
.016"x.016"	77-A0UD-1616	77-A0LD-1616	77-C0UD-1616	77-C0LD-1616
.016"x.022"	77-A0UD-1622	77-A0LD-1622	77-C0UD-1622	77-C0LD-1622



Reverse

Dimension	Artikelnummer	
	Oberkiefer	Unterkiefer
.016"	77-G0U0-0016	77-G0L0-0016
.018"	77-G0U0-0018	77-G0L0-0018
.016"x.022"	77-G0U0-1622	77-G0L0-1622
.017"x.025"	77-G0U0-1725	77-G0L0-1725
.018"x.025"	77-G0U0-1825	77-G0L0-1825
.019"x.025"	77-G0U0-1925	77-G0L0-1925

Deep Bite Opener CTA

Ein Basisbogen aus NiTi für vertikale Korrekturen



Dimension	Artikelnummer	
	Oberkiefer 2-2 = 34 mm	Unterkiefer 2-2 = 28 mm
.016" x.022" 15 mm (für Extraktionsfälle)	77-F1U0-1622	77-F1L0-1622
.016" x.022" 22 mm	77-F2U0-1622	77-F2L0-1622
.017" x.025" 15 mm (für Extraktionsfälle)	77-F1U0-1725	77-F1L0-1725
.017" x.025" 22 mm	77-F2U0-1725	77-F2L0-1725



Bögen aus Titan-Molybden-Alloy

Titan-Molybden-Alloy ist eine nickelfreie Legierung. Ob als Stangendraht oder als vorgeformter Bogen geliefert, lässt er sich gut biegen und wird daher gerne für Torque - Biegungen genommen.



Bögen aus Titan-Molybdän-Alloy

Stangendraht (Packung à 10 Stück)

Dimension	Artikelnummer
.032"	73-L000-0032
.036"	73-L000-0036
.016"x.022"	73-L000-1622
.017"x.025"	73-L000-1725
.019"x.025"	73-L000-1925

Dimension	A		B	
	Oberkiefer	Unterkiefer	Oberkiefer	Unterkiefer
.016"	73-A0U0-0016	73-A0L0-0016	—	—
.018"	73-A0U0-0018	73-A0L0-0018	—	—
.016"x.022"	73-A0U0-1622	73-A0L0-1622	73-B0U0-1622	73-B0L0-1622
.017"x.025"	73-A0U0-1725	73-A0L0-1725	73-B0U0-1725	73-B0L0-1725
.018" x.018"	73-A0U0-1818	73-A0L0-1818	—	—
.018"x.025"	73-A0U0-1825	73-A0L0-1825	—	—
.019"x.025"	73-A0U0-1925	73-A0L0-1925	73-B0U0-1925	73-B0L0-1925
.021"x.025"	73-A0U0-2125	73-A0L0-2125	—	—

Dimension	C	
	Oberkiefer	Unterkiefer
.016"x.022"	73-C0U0-1622	73-C0L0-1622
.017"x.025"	73-C0U0-1725	73-C0L0-1725
.018" x.018"	73-C0U0-1818	73-C0L0-1818
.018"x.025"	73-C0U0-1825	73-C0L0-1825
.019"x.025"	73-C0U0-1925	73-C0L0-1925
.021"x.025"	73-C0U0-2125	73-C0L0-2125



Retraktionsbögen aus Beta-Titan

(Packung à 5 Stück)

Dimension	Distanz	Artikelnummer
.016"x.022"	30 mm	73-K300-1622
	32 mm	73-K320-1622
	34 mm	73-K340-1622
	36 mm	73-K360-1622
	38 mm	73-K380-1622
.019"x.025"	40 mm	73-K400-1622
	30 mm	73-K300-1925
	32 mm	73-K320-1925
	34 mm	73-K340-1925
	36 mm	73-K360-1925
	38 mm	73-K380-1925
	40 mm	73-K400-1925



Edelstahlbögen

ST	A		B	
	Artikelnummer		Artikelnummer	
Dimension	Oberkiefer	Unterkiefer	Oberkiefer	Unterkiefer
.014"	78-A2U0-0014	78-A2L0-0014	—	—
.016"	78-A2U0-0016	78-A2L0-0016	78-B2U0-0016	78-B2L0-0016
.018"	78-A2U0-0018	78-A2L0-0018	78-B2U0-0018	78-B2L0-0018
.020"	78-A2U0-0020	78-A2L0-0020	—	—
.016"x.016"	78-A2U0-1616	78-A2L0-1616	—	—
.016"x.022"	78-A2U0-1622	78-A2L0-1622	78-B2U0-1622	78-B2L0-1622
.017"x.025"	78-A2U0-1725	78-A2L0-1725	78-B2U0-1725	78-B2L0-1725
.018"x.018"	78-A2U0-1818	78-A2L0-1818	78-B2U0-1818	78-B2L0-1818
.018"x.022"	78-A2U0-1822	78-A2L0-1822	—	—
.018"x.025"	78-A2U0-1825	78-A2L0-1825	78-B2U0-1825	78-B2L0-1825
.019"x.019"	78-A2U0-1919	78-A2L0-1919	—	—
.019"x.025"	78-A2U0-1925	78-A2L0-1925	78-B2U0-1925	78-B2L0-1925
.020"x.020"	78-A2U0-2020	78-A2L0-2020	78-B2U0-2020	78-B2L0-2020
.021"x.025"	78-A2U0-2125	78-A2L0-2125	—	—
.021"x.028"	78-A2U0-2128	78-A2L0-2128	—	—

ST/SHT	C			
	Artikelnummer (ST)		Artikelnummer (SHT)	
Dimension	Oberkiefer	Unterkiefer	Oberkiefer	Unterkiefer
.014"	78-C2U0-0014	78-C2L0-0014	—	—
.016"	78-C2U0-0016	78-C2L0-0016	—	—
.018"	78-C2U0-0018	78-C2L0-0018	—	—
.020"	78-C2U0-0020	78-C2L0-0020	—	—
.016"x.016"	78-C2U0-1616	78-C2L0-1616	78-C3U0-1616	78-C3L0-1616
.016"x.022"	78-C2U0-1622	78-C2L0-1622	78-C3U0-1622	78-C3L0-1622
.0175"x.0175"	78-C2U0-1717	78-C2L0-1717	—	—
.017"x.025"	78-C2U0-1725	78-C2L0-1725	—	—
.018"x.022"	—	—	78-C3U0-1822	78-C3L0-1822
.018"x.025"	78-C2U0-1825	78-C2L0-1825	—	—
.019"x.025"	78-C2U0-1925	78-C2L0-1925	—	—
.020"x.020"	78-C2U0-2020	78-C2L0-2020	—	—
.020"x.025"	78-C2U0-2025	78-C2L0-2025	—	—
.020"x.025" (abgerundete Kanten)	78-C4U0-2025	78-C4L0-2025	—	—
.020"x.028" (abgerundete Kanten)	78-C4U0-2028	78-C4L0-2028	—	—
.021"x.025"	78-C2U0-2125	78-C2L0-2125	—	—

Edelstahl Stangendraht

Artikelnummer	
Stangendraht (Packung à 50 Stück)	ST
Dimension	Nummer
.014"	78-L200-0014
.016"	78-L200-0016
.018"	78-L200-0018
.020"	78-L200-0020

Edelstahl Stangendraht

Artikelnummer	
Stangendraht (Packung à 10 Stück)	ST
Dimension	Nummer
.016"x.016"	78-L200-1616
.016"x.022"	78-L200-1622
.017"x.025"	78-L200-1725
.018"x.025"	78-L200-1825
.019"x.025"	78-L200-1925
.021"x.025"	78-L200-2125

Edelstahlbögen

GT (Gold Tone)	A		C	
	Artikelnummer		Artikelnummer	
Dimension	Oberkiefer	Unterkiefer	Oberkiefer	Unterkiefer
.014"	78-A4U0-0014	78-A4L0-0014	78-C4U0-0014	78-C4L0-0014
.016"	78-A4U0-0016	78-A4L0-0016	78-C4U0-0016	78-C4L0-0016
.018"	78-A4U0-0018	78-A4L0-0018	78-C4U0-0018	78-C4L0-0018
.016"x.016"	78-A4U0-1616	78-A4L0-1616	78-C4U0-1616	78-C4L0-1616
.016"x.022"	78-A4U0-1622	78-A4L0-1622	78-C4U0-1622	78-C4L0-1622
.017"x.025"	78-A4U0-1725	78-A4L0-1725	78-C4U0-1725	78-C4L0-1725
.018"x.025"	78-A4U0-1825	78-A4L0-1825	78-C4U0-1825	78-C4L0-1825
.019"x.025"	78-A4U0-1925	78-A4L0-1925	78-C4U0-1925	78-C4L0-1925



Verseilte Edelstahlbögen

Triflex ist ein runder, aus drei Drähten gedrehter Bogen. Vorgeformte Bögen. Packung à 10 Stück.



Dimension	Artikelnummer A
.0175"	78-AT00-0175

Quadflex ist ein rechteckiger, aus vier Drähten gedrehter Bogen. Vorgeformte Bögen. Packung à 10 Stück.

Artikelnummer A		
Dimension	Oberkiefer	Unterkiefer
.016"x.022"	78-AQU0-1622	78-AQL0-1622
.017"x.025"	78-AQU0-1725	78-AQL0-1725
.019"x.025"	78-AQU0-1925	78-AQL0-1925

Pentaflex ist ein runder, coaxialer Bogen, bei dem 4 Drähte um einen zentralen Kerndraht gedreht werden. In Stangen oder vorgeformten Bögen in Packungen à 10 Stück.



Dimension	Artikelnummer A		
	14" Stangendraht	Oberkiefer	Unterkiefer
.0155"	78-LP00-0155	78-APU0-0016	78-APL0-0016
.0175"	78-LP00-0175	78-APU0-0175	78-APL0-0175
.0195"	78-LP00-0195	—	—
.0215"	78-LP00-0215	—	—

Hexaflex ist ein runder, coaxialer, aus 6 Drähten gedrehter Bogen.



Dimension	Artikelnummer
.0175"	Rolle mit 9,3m 78-SH00-0175



Multiflex ist ein aus 8 Kant-Drähten verseilter Bogen. Packung à 10 Stück.

Artikelnummer A		
Dimension	Oberkiefer	Unterkiefer
.016"x.022"	78-AMU0-1622	78-AML0-1622
.017"x.025"	78-AMU0-1725	78-AML0-1725
.018"x.025"	78-AMU0-1825	78-AML0-1825
.019"x.025"	78-AMU0-1925	78-AML0-1925
.021"x.025"	78-AMU0-2125	78-AML0-2125

Bioalloy-Bögen ● ■ ▬

Ein Chrom-Kobalt-Draht, der gut formbar ist und sich daher für komplexe Schlaufen eignet. Verfügbar in Stangen (Packung à 10 Stück).



Dimension	Artikelnummer
.016"x.016"	78-L000-1616
.016"x.022"	78-L000-1622
.032"	78-L000-0032
.036"	78-L000-0036

Reliance Bond-A-Braid®

Lingualer Retainerdraht. Enge und genaue anatomische Anpassung. Der tote, weiche Draht passt sich leicht an und eignet sich hervorragend für die semipermanente kieferorthopädische Schienung der oberen und unteren Schneidezähne.



Dimension	Artikelnummer
.027"x.011"	78-L000-0000

Reliance Ortho flextech®

Flexibler Lingualretainer aus Edelstahl oder Weißgold.



Dimension	Artikelnummer
Weißgold	55-0175-0000
Edelstahl	55-0177-0000
Edelstahl geätzt	55-0178-0000



Intraorales Zubehör

INITIALLOY-Federn

Diese Federn aus der gleichen Legierung wie die Initialloy-Bögen entwickeln durch ihre Thermoelastizität konstante Kräfte, welche durch die Mundtemperatur reguliert werden.

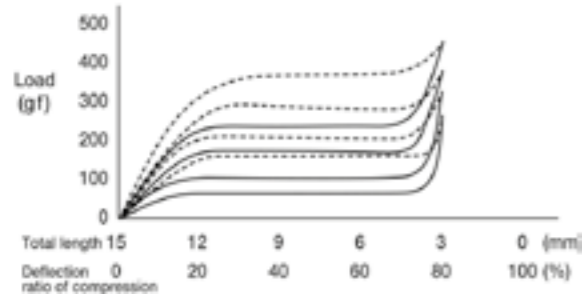

Deflexionskurven offene Federn

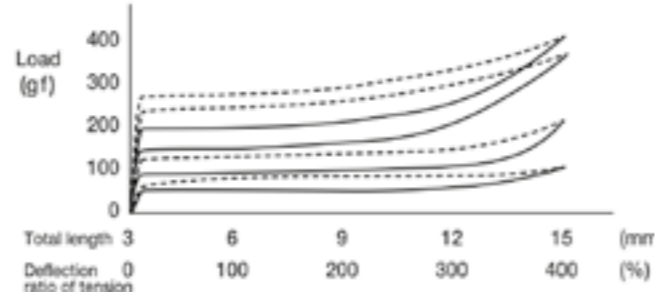

Deflexionskurven offene Federn



Offene Druckfeder auf der Rolle

	Artikelnummer
INITIALLOY Druckfeder mittlere Kraft (150 g) .010"x.036" 38cm	60-0144-0000
Standard NiTi Druckfeder .010"x.030" 38cm	60-0140-0013

INITIALLOY Geschlossene Zugfeder

Geschlossene Zugfedern sind ein Zubehör zum Schließen von Lücken. Von einer anfänglichen Länge von 5mm (zwischen den Ösen) kann sie bis auf 15mm gedehnt werden, ohne ihre Elastizität zu verlieren. Kraftstärken: 100g, 150g, 200g und 300g.

INITIALLOY Offene Federn mit verdichteten Windungen

In drei verschiedenen Kräften erhältlich. In der Mitte der verdichteten Windungen schneiden Sie das gewünschte Maß zurecht. Die Federn sind 18cm lang und à 3 Stück verpackt.



Description	Kraft	Farbe	Innendurchmesser	Artikelnummer
Leicht	100 g	Blau	.036"	60-0113-0000
Mittel	150 g	Gelb	.036"	60-0114-0000
Mittel	150 g	Gelb	.045"	60-0114-0045
Stark	200 g	Rot	.036"	60-0115-0000



INITIALLOY Offene Federn

Die Ausgangslänge dieser Federn beträgt 15mm. Diese können auf bis zu 3mm zusammengedrückt werden. Kraftstärken: 100g und 150g.



Beschreibung 10 St. / Pckg.	Kraft	Farbe	Artikelnummer
Leicht	100 g	Blau	60-0123-0000
Mittel	150 g	Gelb	60-0124-0000

Edelstahlfeder

Offene Feder (Rolle mit 91cm)

Dimension	Artikelnummer
.008"x.022"	61-0140-0082
.010"x.030"	61-0140-0013
.010"x.040"	61-0140-0014

Geschlossene Feder (Rolle mit 91cm)

Dimension	Artikelnummer
.008"x.022"	61-0240-0082
.010"x.030"	61-0240-0013



Intraorales Zubehör

Lipbumper

Lipbumper Natural® 1

Vorgeformter Lipbumper mit Stoppschlaufe und Häkchen. Zierliches, anatomisch geformtes Lippenschild. Erhältlich in 7 Größen.

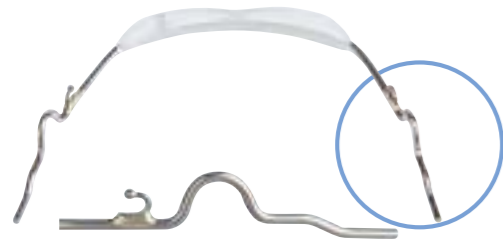

Beschreibung	Artikelnummer
Lipbumper Natural® 1 Größe 0	63-1100-0000
Lipbumper Natural® 1 Größe 1	63-1101-0000
Lipbumper Natural® 1 Größe 2	63-1102-0000
Lipbumper Natural® 1 Größe 3	63-1103-0000
Lipbumper Natural® 1 Größe 4	63-1104-0000
Lipbumper Natural® 1 Größe 5	63-1105-0000
Lipbumper Natural® 1 Größe 6	63-1106-0000

Lipbumper Natural® 2

Vorgeformter Lipbumper mit Stoppschlaufe. Großes Lippenschild. Erhältlich in 5 Größen und einer Universalform zur individuellen Anpassung.



Description	Artikelnummer
Lipbumper Natural® 2 Universal	63-31UN-0000
Lipbumper Natural® 2 Größe 0	63-3100-0000
Lipbumper Natural® 2 Größe 1	63-3101-0000
Lipbumper Natural® 2 Größe 2	63-3102-0000
Lipbumper Natural® 2 Größe 3	63-3103-0000
Lipbumper Natural® 2 Größe 4	63-3104-0000

Lipbumper mit Nylonschutz

Die geringe Dicke des Nylons erleichtert das Anpassen der Apparatur. In 2 Größen verfügbar.

Description	Numer Artikelnummer
Lipbumper Größe 2/Hk	63-4102-0000
Lipbumper Größe 3/Hk	63-4103-0000

Palatinalbügel

Sie werden aus hoch widerstandsfähigem .036"-Inoxdraht hergestellt. Die präzise Formgebung der beiden Enden, die in die Schlösser gesteckt werden, erleichtert sowohl das Einsetzen als auch das Herausnehmen.

Sie sind sowohl mit mesialer als auch mit distaler Schlaufe verfügbar. Um Zeit bei der Anpassung zu sparen, sind sie auch mit um 45° abgewinkelten Enden erhältlich. Verkaufsmengeneinheit = 5 Stück

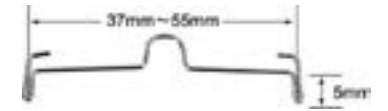

Palatinalbügel mit mesialer Schlaufe

Größe	Artikelnummer	Artikelnummer gekrümmte Retention	Größe	Artikelnummer	Artikelnummer gekrümmte Retention
35	64-0M11-0035	64-0M31-0035	47	64-0M11-0047	64-0M31-0047
37	64-0M11-0037	64-0M31-0037	49	64-0M11-0049	64-0M31-0049
39	64-0M11-0039	64-0M31-0039	51	64-0M11-0051	64-0M31-0051
41	64-0M11-0041	64-0M31-0041	53	64-0M11-0053	64-0M31-0053
43	64-0M11-0043	64-0M31-0043	55	64-0M11-0055	64-0M31-0055
45	64-0M11-0045	64-0M31-0045	—	—	—

Palatinalbügel mit mesialer Schlaufe, Enden um 45° abgewinkelt

Größe	Artikelnummer	Größe	Artikelnummer
35	64-0M12-0035	47	64-0M12-0047
37	64-0M12-0037	49	64-0M12-0049
39	64-0M12-0039	51	64-0M12-0051
41	64-0M12-0041	53	64-0M12-0053
43	64-0M12-0043	55	64-0M12-0055
45	64-0M12-0045	—	—



Palatinalbügel mit distaler Schlaufe

Größe	Artikelnummer	Artikelnummer gekrümmte Retention	Größe	Artikelnummer
35	64-0D11-0035	64-0D31-0035	47	64-0D11-0047
37	64-0D11-0037	64-0D31-0037	49	64-0D11-0049
39	64-0D11-0039	64-0D31-0039	51	64-0D11-0051
41	64-0D11-0041	64-0D31-0041	53	64-0D11-0053
43	64-0D11-0043	64-0D31-0043	55	64-0D11-0055
45	64-0D11-0045	—	—	—



Extraorales Zubehör Gesichtsbögen

Unsere, von TOMY Inc. hergestellten Gesichtsbögen sind in 3 unterschiedlichen Außenbogenlängen und 8 Innenbogenlängen verfügbar. Den Universal-Gesichtsbögen (ohne Omega Schlaufe) liegen 2 Stopps bei.

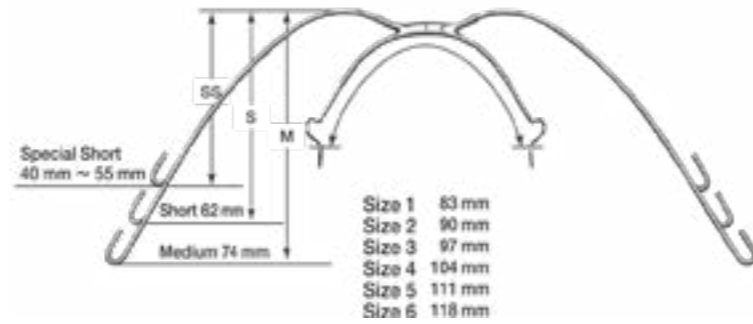

Außenbogen	kurz, weiß
Universal	62-22UN-0000
Größe 3	62-2230-0000
Größe 4	62-2240-0000
Größe 5	62-2250-0000

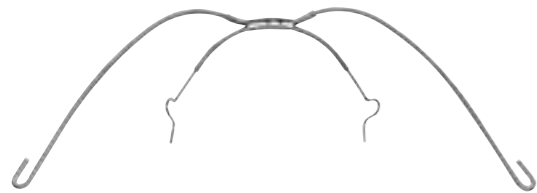

Außenbogen	Extra kurz	kurz	Kurz 0.51	Mittel
Universal	62-11UN-0000	62-21UN-0000	—	62-31UN-0000
Größe 1	62-1110-0000	62-2110-0000	—	—
Größe 2	62-1120-0000	62-2120-0000	—	—
Größe 3	62-1130-0000	62-2130-0000	62-2330-0000	62-3130-0000
Größe 3.5	—	62-2135-0000	—	—
Größe 4	62-1140-0000	62-2140-0000	—	62-3140-0000
Größe 4.5	—	62-2145-0000	—	—
Größe 5	62-1150-0000	62-2150-0000	62-2350-0000	62-3150-0000
Größe 6	—	62-2160-0000	—	62-3160-0000

Häkchen und Stops für Bögen Offen

Beschreibung		Artikelnummer
	Chirurgisches Häkchen "T Bar" Universal (Säckchen mit 10 Stück)	66-0110-0001
	Gerades Häkchen .018"x.025", optimal für Initialloy-Bögen (Säckchen mit 10 Stück)	66-0111-0008
	Gebogenes Häkchen (Säckchen mit 20 Stück)	66-0110-0003
	Stop (Säckchen mit 20 Stück)	66-0120-0002
	Stop .018"x.025", optimal für Initialloy-Bögen (Säckchen mit 10 Stück)	66-0121-0004
	Stop .022"x.028", optimal für Initialloy-Bögen (Säckchen mit 10 Stück)	66-0122-0004

Geschlossen

Beschreibung		Größe	Artikelnummer
	Häkchen für elastisches Zubehör (Säckchen mit 40 Stück)	.018"x.025"	66-0211-0011
	D-Stops 2 mm (Säckchen mit 20 Stück)	.012"/.016"	66-0221-0006
	D-Stops 3 mm (Säckchen mit 20 Stück)	.012"/.016"	66-0221-0007
	D-Stops 2 mm (Säckchen mit 20 Stück)	.018"/.025"	66-0222-0006
	D-Stops 3 mm (Säckchen mit 20 Stück)	.018"/.025"	66-0222-0007



Metall- und Kobayashi-Ligaturen



Vorgeformt, lang (Packung à 600 Stück)

Beschreibung	Artikelnummer
.008" ■ gelb	67-0110-0008
.009" ■ grün	67-0110-0009
.010" ■ blau	67-0110-0010
.011" ■ rosa	67-0110-0011
.012" ■ grau	67-0110-0012

Vorgeformt, kurz, zahnfarben beschichtet (Packung à 100 Stück)

Beschreibung	Artikelnummer
.012" Short	67-0140-0012
.011" Peek Coat	67-0240-0011

Vorgeformt, lang, zahnfarben beschichtet (Packung à 100 Stück)

Beschreibung	Artikelnummer
.011" Peek Coat	67-0140-0011

Vorgeformt, kurz (Packung à 1000 Stück)

Beschreibung	Artikelnummer
.010"	67-0210-0010

Vorgeformt, kurz, gewinkelt (Packung à 1000 Stück)

Beschreibung	Artikelnummer
.010"	67-0211-0010

Ligaturendraht (Rolle mit 70g)

Beschreibung	Artikelnummer
.010"	67-0300-0010

Kobayashi

Lang

Beschreibung	Artikelnummer
Kobayashi .012" (Säckchen à 100 Stück)	67-0120-0012
Kobayashi .014" (Säckchen à 100 Stück)	67-0120-0014

Kurz

Beschreibung	Artikelnummer
Kobayashi Legend .012" (Säckchen à 100 Stück)	67-0220-0012



Rotationsfeder

Beschreibung	Artikelnummer
Klein .011" (10 Stk)	69-1510-0000
Groß .011" (10 Stk)	69-1520-0000

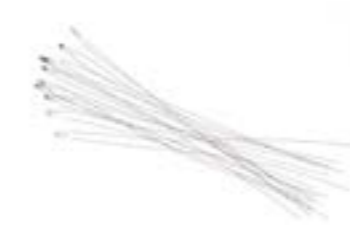

Zubehör für Brackets mit vertikalen Schlitten

Häkchen speziell für die vertikalen Schlitten der Brackets Legend Mini & Medium

Beschreibung	Artikelnummer
Häkchen für V-Slot, Säckchen mit 50 Stück	69-1410-0000



Quadhelix

Verkaufsmengeneinheit = 1 Stück

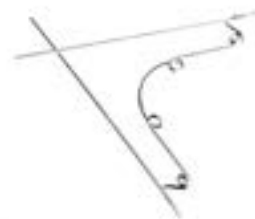

Quadhelix aus Stahldraht

Beschreibung	Artikelnummer
Größe 1, gerade Retention	68-0021-0000
Größe 2, gerade Retention	68-0022-0000
Größe 3, gerade Retention	68-0023-0000
Größe 1, gekrümmte Retention	68-0041-0000
Größe 2, gekrümmte Retention	68-0042-0000
Größe 3, gekrümmte Retention	68-0043-0000

Quadhelix aus Bioalloy-Draht

Beschreibung	Artikelnummer
Größe 1, gerade Retention	68-0011-0000
Größe 2, gerade Retention	68-0012-0000
Größe 3, gerade Retention	68-0013-0000
Größe 1, gekrümmte Retention	68-0031-0000
Größe 2, gekrümmte Retention	68-0032-0000
Größe 3, gekrümmte Retention	68-0033-0000